

発泡プラスチック系 断熱床下地材

ネダフォーム®

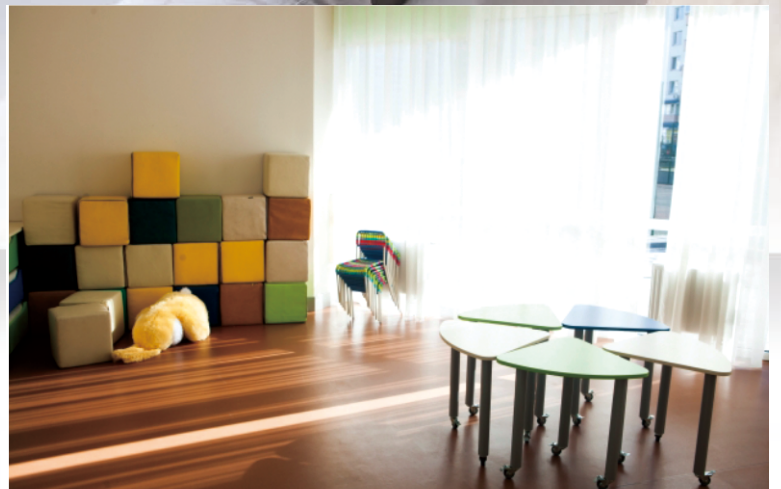

断熱性・緩衝性・遮音性と多機能床下地材が 快適な住み心地を約束します!

三昌フォームテックのネダフォームは発売から50余年のロングセラー商品です。時代が過ぎても使い続けられるのには理由があります。素材のEPS(ビーズ法ポリスチレンフォーム)は断熱・緩衝性はもちろんの事、床の衝撃振動音を軽減し集合住宅における上下階の遮音性にも効果があり住宅のみならず幼稚園、学校、病院などでも採用を頂いております。

ネダフォーム®

なら、今までの悩みを解消!!

床が硬かったり、柔らかすぎて
歩行感が悪く、足が疲れる

底冷えし、暖房コストがかかる
また、居住者の体調がきになる

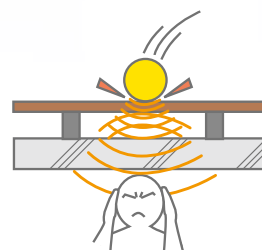
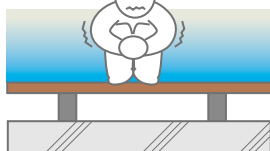

今までの床は・・・

転倒した際にケガをしやすい

上階の子供たちが飛び跳ねる
衝撃音が気になる

床の
あたたかさ

断熱性・温感

住宅の断熱性は必須。ネダフォームなら安心です。発泡プラスチックは断熱材ですから、温かさは抜群です。



ケガの
しにくさ

転倒時の安全性

転んだとしてもケガのしにくい床、ネダフォーム床なら安全です。発泡プラスチックの緩衝性が、体を守ります。



足腰の
疲れにくさ

歩行時の快適性

硬すぎず、柔らかすぎずネダフォーム床は快適です。発泡プラスチックの弾力性が足腰を疲れさせません。

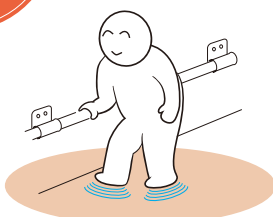

気になる
音の問題

上下階の遮音性

上階の音や、自室の歩行音もネダフォーム床は気になりません。発泡プラスチックの面支持工法が、静かな床をつくれます。



優れた断熱性

ネダフォームの断熱性は快適な室内環境の実現に大きく貢献します。

冬季のひんやり床が
あったか床に!

■洋室(ネダフォーム® LDKで断熱)

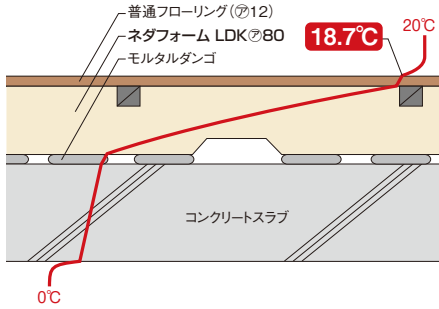

■洋室(無断熱)

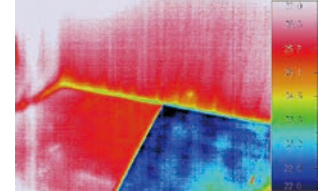
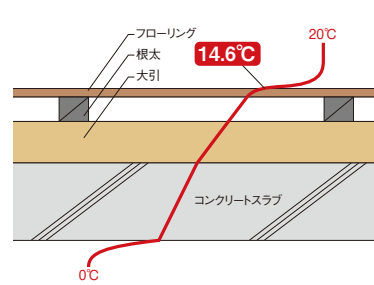

サーモグラフィカメラで撮影した、ネダフォーム®33mm+フローリングとフローリング6mm直貼り床の比較写真
FL表面温度 NFあり:24°C(赤部分)
NFなし:18°C(青部分)
AC24°C設定、風=上向き

■ネダフォーム断熱床の熱ロス量(計算値) 床下・熱損失熱量[W/m²]

床暖の下地別熱効率(1階部)

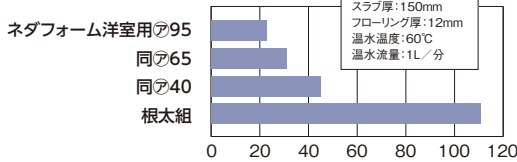

1階部の
熱ロスが無断熱の
1/5~1/3に!

床暖の下地別熱効率(2階部)

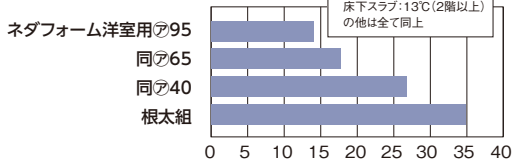

2階部の
熱ロスが無断熱の
1/2~1/3に!

■製品物性

項目	単位	ネダフォーム代表値	EPS2規定値	適否
熱伝導率	W/m·K	0.036	0.036以下	適
透湿係数 (厚さ25mm当たり)	ng/m ² ·s·Pa	140	205以下	適
曲げ強さ	N/cm ²	35	25以上	適
圧縮強さ	N/cm ²	16	12以上	適
燃焼性	—	1.0秒 残じん無し 燃焼限界線以下	3秒以内に炎が消えて残じんが無く、燃焼限界線を越えて燃焼しないこと。	適
吸水量	g/100cm ²	0.46	1.0以下	適
ホルムアルデヒド 放散による区分	—	F☆☆☆☆等級	F☆☆☆☆等級	—

(主たる試験方法: JIS A 9521-2017)

安全・快適性

程良い硬さと緩衝性が評価され多くの幼稚園や高齢者施設で使用されています。

快適な歩行感と床の転倒衝撃力緩和特性により
お年寄りや幼児にも優しい!

■コンクリート直貼りとネダフォーム、床の快適性能比較

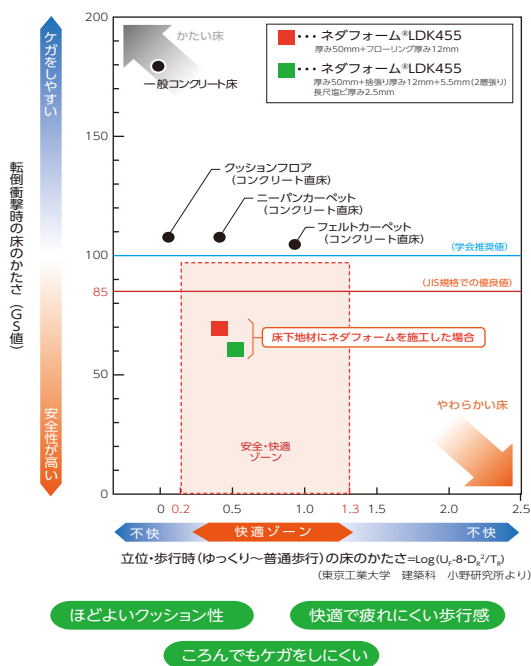

■転倒時の安全性

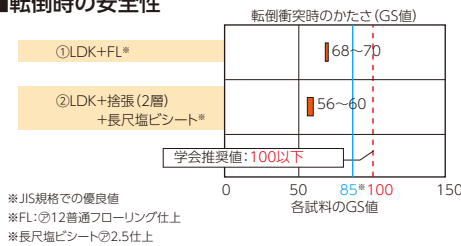

日本建築協会の床の安全性評価である転倒衝撃力の推奨基準値をうまわる緩和特性により安全性の高い床であることがわかります。

■動作・歩行における床の特性

ネダフォーム床の各種動作時かたさ値: X
(○: 建築学会推奨範囲)

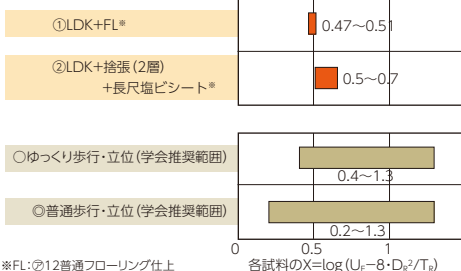

ネダフォームは歩行感や各種動作時に体で感じる接触感でも評価されています。

フォーム全体を面で受ける構造により沈み込みや局部変形の少ない床となり、安定した硬さの疲れにくい快適な床となります。

*FL: φ12普通フローリング仕上
*長尺塩ビシートφ2.5仕上

遮音性

上階の“ドスン”、“ズシンズシン”、“バタバタ”騒音が小さく!

重量床衝撃音遮断性能に優れた床下地材

■ネダフォーム®下地床の床衝撃音遮断性能の等級マップ(特認データより、当社推定)

⑦200均質スラブ上

静	LL40	↑				
	LL45	良			BFL	
	LL50	軽量床衝撃音				和室用
	LL55					
	LL60					
	LL65				LDK455	
	LL70		重量床衝撃音 良 ⇨			
	LH70	LH65	LH60	LH55	LH50	

騒

ドスン、ズシン音

静



LH 測定用バングマシン



LL 測定用タッピングマシン



※これらは推定値であり、性能を保証するものではありません。
 ※素面データは公表済みの「日本建築総合試験所に拠る統計データ」のみを用いた。
 ※仕上げのレベル低減量データは、当社申請による特認試験・報告値を用いた。

最新のJIS A 1440-1 及び2(2007)、「実大音響実験室測定法」に定める測定法で確認された、品確法準拠仕様の確かな性能の各種製品をラインアップしています。

特認取得リスト		住宅性能表示制度・音環境評価	
床高(mm)	ネダフォーム®グレード	重量床衝撃音性能	軽量床衝撃音性能
100~130	和室(40,50)	ΔL= 0dB 特認348号	床仕上げ構造区分「4」特認349号
	LDK455 (65,80,95)	ΔL= 0dB 特認1126号	-
120~180	LDK455 (110,130,150)	ΔL= 0dB 特認1241号	-
130~180	和室(65,80,95)	ΔL= -1dB 特認423号	床仕上げ構造区分「4」特認424号

遮音性を極めたハイグレード版。

ネダフォーム® BFL工法

ネダフォーム®BFL工法は、ネダフォーム(洋室用)に捨張合板を施工後、防音フローリング仕上げを実施する工法です。ネダフォームと防音フローリングのベストマッチにより高性能な床衝撃音遮断性能を発揮します。

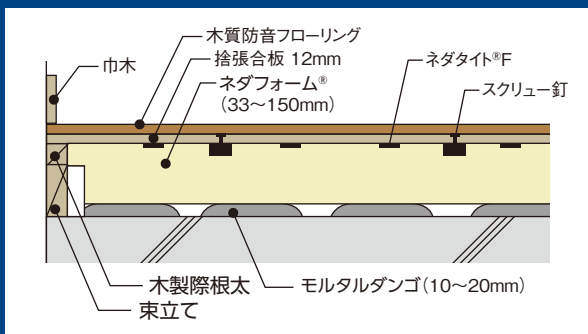

- 仕様
- ・木製防音フローリング:軽量床遮断性能ΔLL(I)-4以上
- ・捨張:厚さ12mm以上の合板

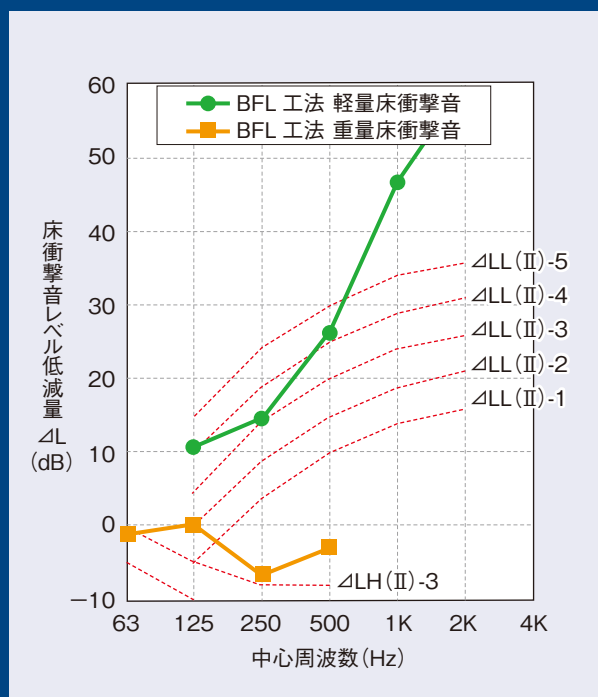

※自社測定データで、保証値ではありません。

製品・製品規格

和室用から洋室用まで。豊富な厚みのバリエーションでニーズにお応えします。

ネダフォーム®シリーズ

和室用

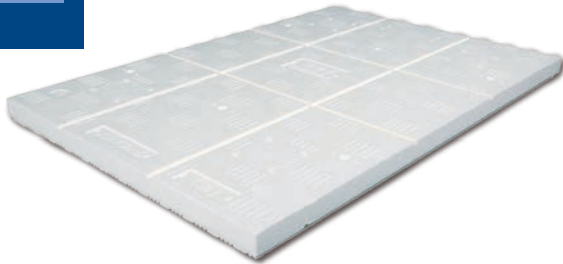

ネダフォーム® 和室用

製品寸法 595mm×900mm (33~95mm)

製品寸法 595mm×909mm (110~150mm)

グレード名	厚み	R値(m ² ・K/W)	特認対応
ネダフォーム®和室用 33	33mm	0.8	—
ネダフォーム®和室用 40	40mm	1.1	○
ネダフォーム®和室用 50	50mm	1.3	○
ネダフォーム®和室用 65	65mm	1.6	○
ネダフォーム®和室用 80	78mm	1.9	○
ネダフォーム®和室用 95	93mm	2.1	○
ネダフォーム®和室用 110	110mm	2.3	—
ネダフォーム®和室用 130	130mm	2.7	—
ネダフォーム®和室用 150	150mm	3.1	—

※受注生産 納期については別途お問合せください。

洋室用



ネダフォーム® 洋室用 LDK455

製品寸法 595mm×909mm / 桧木ピッチ 455mm

グレード名	厚み	R値(m ² ・K/W)	特認対応
ネダフォーム®LDK455 33	33mm	0.8	—
ネダフォーム®LDK455 40	40mm	1.0	—
ネダフォーム®LDK455 50	50mm	1.3	—
ネダフォーム®LDK455 65	65mm	1.5	○
ネダフォーム®LDK455 80	78mm	1.7	○
ネダフォーム®LDK455 95	93mm	1.9	○
ネダフォーム®LDK455 110	110mm	2.3	○
ネダフォーム®LDK455 130	130mm	2.6	○
ネダフォーム®LDK455 150	150mm	3.0	○

※受注生産 納期については別途お問合せください。

ネダフォーム® 洋室用 LDK455F(高断熱仕様)

製品寸法 595mm×909mm / 桧木ピッチ 455mm

グレード名	厚み	R値(m ² ・K/W)	特認対応
ネダフォーム®LDK455 F 65	65mm	1.6	—
ネダフォーム®LDK455 F 80	80mm	2.1	—
ネダフォーム®LDK455 F 95	95mm	2.5	—

※受注生産 納期については別途お問合せください。

副資材(ネダフォーム専用接着剤)

ネダタイト®

ネダフォーム®施工用
専用接着剤
▶20kg/箱



ネダタイト®F

ネダフォーム®の
上塗り施工用専用接着剤
▶18kg/箱 (3kg/袋×6袋)

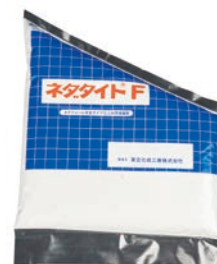

施工例

■施工例:ネダフォーム® 和室用 標準的な納まり、壁との取り合い(和室)

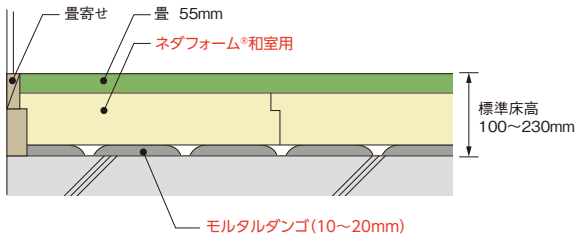

■CFシート(クッションフロアシート)仕上げの場合

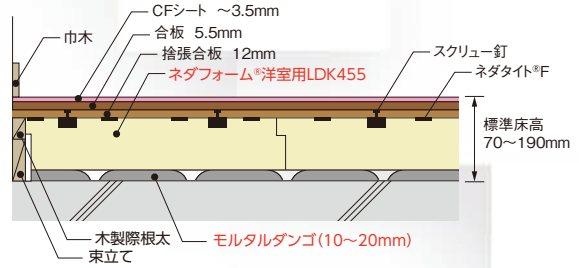

■施工例:ネダフォーム® 洋室用LDK

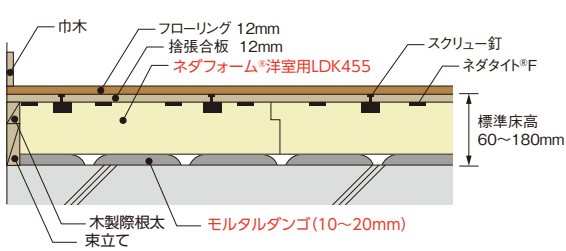

■床暖房(ガス・電気)システムを取り入れる納まり

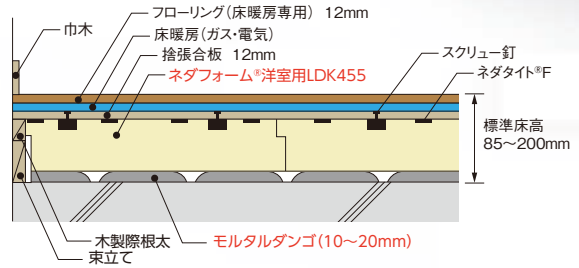

戸建建築での施工例

■地下室

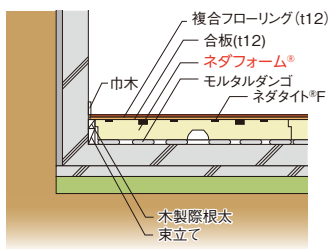

■土間コンクリート(布基礎)

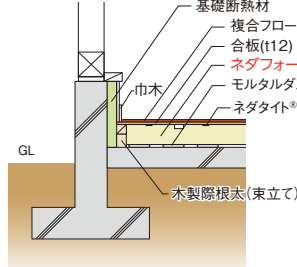

■ベタ基礎

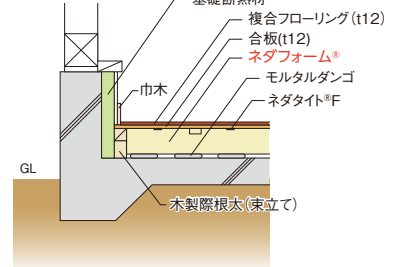

集合住宅

学校・幼稚園

住宅以外にもさまざまな施設で
 活用され、数々の施工例があります。

戸建て住宅

病院・福祉施設

老人ホーム



高齢者施設の
 ネダフォーム施工例



ネダフォーム敷込み

モルタルダンゴ工法



ネダフォーム敷込み完了



完了

施工の流れ

施工しやすく、工期の短縮に貢献。コスト低減に一役買います。



※1 養生時間無しで施工が可能ですが、施工面レベル差及び部材厚みに条件がございます。詳細は「施工仕様書」をご確認ください。

〈ネダフォーム®和室用・洋室用LDK〉納入実績一例

日本中の皆様にお選びいただいたネダフォーム®シリーズ。幅広い分野の建築で活躍しています。

■学校

学校名	所在地
黒沢尻北小学校	岩手県北上市
日立市立中里中学校	茨城県日立市
川越東中学校	埼玉県川越市
都立東村山高等学校	東京都東村山市
福山六方学園	広島県福山市
香川県高松市立男木小学校	香川県高松市

■福祉施設

施設名	所在地
特別養護老人ホーム抱優館	宮城県仙台市
特別養護老人楽聚	群馬県安中市
新宿区下落合介護保育複合施設	東京都新宿区
ケアセンターふれあいの里	長野県上伊奈郡箕輪町
ピュアライフ高丘	静岡県浜松市
ジョイフル名駅	愛知県名古屋

■医療施設

施設名	所在地
青森県立さわらび医療センター	青森県弘前市
埼玉県立小児医療センター	埼玉県さいたま市
東京都健康長寿医療センター	東京都板橋区
川崎西部地域医療センター	神奈川県川崎市
心のケアセンター	新潟県糸魚川市
米原市地域包括医療福祉センター	滋賀県米原市

■幼稚園・保育園

園名	所在地
つくば保育園	茨城県つくば市
草深こじか第二保育園	千葉県印西市
船戸ブロッサム保育園	千葉県柏市
草加市立しんぜん保育園	埼玉県草加市
西小岩保育園	東京都江戸川区
江戸川めぐみ幼稚園	東京都江戸川区
油面ちとせ保育園	東京都目黒区
生活クラブ保育園ぼむ	東京都国分寺市
赤十字子どもの家	東京都武蔵野市
日野わかさ保育園	東京都日野市
第四ゆりの花保育園	神奈川県川崎市
大治いずい幼稚園	愛知県海部郡
長野台幼稚園	大阪府河内長野市
丸亀市城辰幼稚園	香川県丸亀市

■集合住宅

施設名	所在地
仙台市災害復興住宅	宮城県仙台市
茨城県営住宅	茨城県
都営住宅	東京都
川崎市営住宅	神奈川県川崎市
京都市営住宅	京都府京都市
大阪市営住宅	大阪府大阪市
北九州市営住宅	福岡県北九州市
福岡市営住宅	福岡県福岡市

用途はお客様の発想次第！ 建材用途以外にも幅広く活用されてます。

YSKボード

YSKボードはJIS9521を取得した高品質EPSです。建材用途以外にもアート造形や撮影用のレフ板など様々な分野で採用されています。

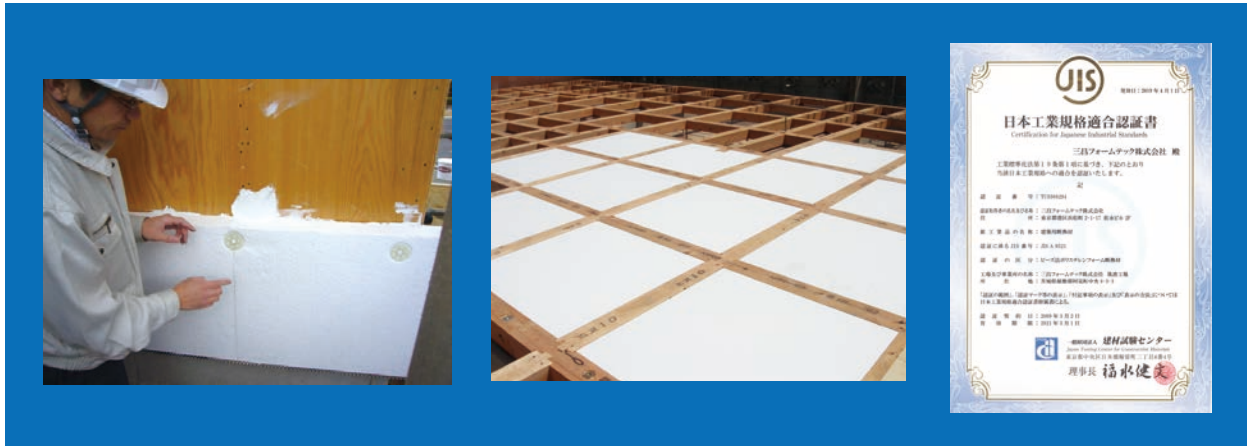

⚠️ EPS製品 取り扱い上の注意点

■火気厳禁(溶接厳重注意)

- 火気に接触すると燃えます。従って、輸送、保管、施工等に際しては火気に十分注意すると共に、適切に養生してください。特に溶接・溶断を行う際は、溶接火花が当たらないように必ず養生してください。当製品の酸素指数は26以上です。

■高温注意

- 高温(80℃)で軟化変形しますので、高温での保管、使用は避けてください。

■有機溶剤・石油類に注意

- 本製品は有機溶剤・石油類・化学薬剤には侵されます。施工に使用する接着剤は、メーカーのカタログと施工仕様書に明記されたものを用いるか、事前にメーカーへお問い合わせください。

■直射日光に注意

- 本製品は多くのプラスチック製品と同様に紫外線により劣化します。屋外で長時間(2~3日以上)保管する場合は直射日光を避けるように養生シートで覆うなどの処置を行ってください。

■その他

- 残材を廃棄する場合は地域の条例や指針に従い処理してください。
- 屋内での電熱線(ニクロム等)によるカットは換気を十分に行ってください。

JSP 株式会社 JSPグループ

三昌フォームテック株式会社

<https://www.sanshofoamtech.com/>

本社 東京都港区浜松町2-1-17 TEL.03-5405-6730
大阪出張所 大阪府大阪市中央区本町1-6-16 TEL.06-7175-1411
筑波工場 茨城県稲敷郡阿見町中央8-3-3 TEL.029-887-6715